

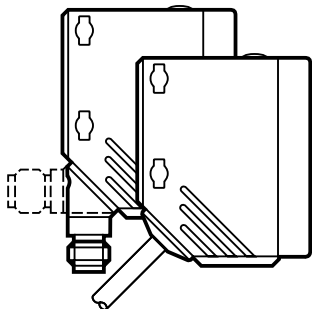

CE

Instrukcja obsługi
Czujnik dyfuzyjny
z eliminacją tła

O5H5xx



PL

1 Wstęp

1.1 Objaśnienie symboli

- ▶ Instrukcja
- > Reakcja, rezultat
- [...] Oznaczenie przycisków, klawiszy oraz wskaźników
- Odnośnik



Ważne

Nieprzestrzeżenie może prowadzić do nieprawidłowego funkcjonowania lub zakłóceń.

2 Zastosowanie zgodne z przeznaczeniem

Czujnik dyfuzyjny wykrywa przedmioty i materiały w sposób bezkontaktowy i wskazuje ich obecność sygnałem przełączającym.

Zasięg działania: → etykieta.

3 Montaż

- ▶ Skierować optyczny czujnik dyfuzyjny na obiekt.
- ▶ Umocować do wspornika.

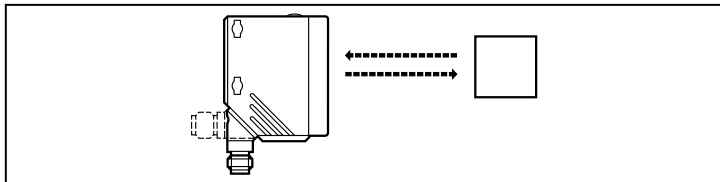

Uwaga:

Wykrywane obiekty muszą poruszać się poprzecznie względem obiektywu czujnika.

- ▶ W przypadku innych kierunków ruchu należy się najpierw upewnić, czy można zagwarantować bezpieczne przełączenie.

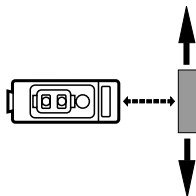

4 Obsługa oraz elementy wyświetlacza

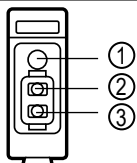

- 1: LED
- 2: przycisk [OUT on]
- 3: przycisk [OUT off]

5 Podłączenie elektryczne



Urządzenie musi zostać podłączone przez wykwalifikowanego elektryka.

- ▶ Należy przestrzegać krajowych i międzynarodowych przepisów w zakresie instalacji urządzeń elektrycznych.
 - ▶ Zapewnić zasilanie zgodne z EN 50178.
- ▶ Odlączyć zasilanie.
- ▶ Podłączyć urządzenie w sposób następujący:

Złącze

załączenie dodatnie

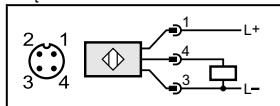

załączenie ujemne

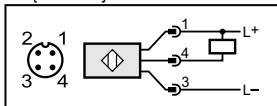

Kabel

załączenie dodatnie

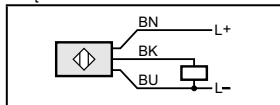

załączenie ujemne

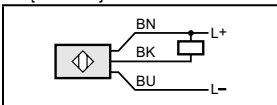

Kolory żył: BN = brązowa, BU = niebieska, BK = czarna

6 Ustawienia

6.1 Ustawienie czułości

Czujnik ma zamknąć wyjście, gdy obiekt zostanie wykryty

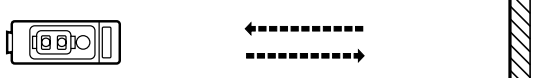
1	<p>▶ Ustawić obiekt.</p>  <p>▶ Nacisnąć [OUT on] na 2 s. > Czułość jest ustawiona na obiekt. Miga dioda LED.</p>
2	<p>▶ Usunąć obiekt ze strefy działania czujnika.</p>  <p>▶ Naciskać [OUT off] przez 2 s. > Czułość jest ustawiona na tło. > Dioda LED przestaje świecić. Nastawa zakończona.</p>

Czujnik ma otworzyć wyjście, gdy obiekt zostanie wykryty

- ▶ Umieścić obiekt (patrz rys.1) i nacisnąć [OUT off].
- ▶ Umieścić obiekt (patrz rys.2) i nacisnąć [OUT on].

Ustawienia można również wykonać najpierw bezobjektu, a następnie z obiektem.

6.2 Ustawienie maksymalnej czułości

- ▶ Ustawić czujnik w taki sposób, aby nie występowało odbicie światła.

Czujnik ma zamknąć wyjście, gdy obiekt zostanie wykryty

- ▶ Nacisnąć przycisk [OUT On], a następnie [OUT Off].

Czujnik ma zamknąć wyjście, gdy obiekt nie zostanie wykryty

- ▶ Nacisnąć przycisk [OUT Off], a następnie [OUT On].

6.3 Nastawa nie powiodła się.

- > Dioda LED miga szybko (8Hz).
- > Czujnik powraca do normalnego trybu pracy z niezmiennymi wartościami.

Możliwe przyczyny

- Zbyt mała różnica wartości pomiarowych
- Przekroczono maksymalny czas programowania - 15 minut

6.4 Blokada elektroniczna

Urządzenie można zablokować elektronicznie, aby zapobiec nieuprawnionym zmianom ustawień. Podczas dostarczania urządzenie nie jest zablokowane.

- ▶ Nacisnąć jednocześnie [OUT on] i [OUT off] na 10 s.
- > Potwierdzenie wskazywane jest zmianą stanu diody.
- ▶ Aby odblokować urządzenie należy powtórzyć powyższą czynność.



7 Działanie urządzenia

- ▶ Sprawdź czy urządzenie działa poprawnie.
- > Sygnalizacja poprzez diody LED:

8 Konserwacja, naprawa i utylizacja

- ▶ Należy dbać o czystość soczewek.
- ▶ Do czyszczenia nie należy używać rozpuszczalników ani środków czyszczących, które mogłyby uszkodzić plastikowe części.
- ▶ Zużyte urządzenie należy utylizować w sposób przyjazny dla środowiska zgodnie z obowiązującymi przepisami krajowymi.

Wadliwe czujniki mogą być naprawione jedynie przez producenta.